

SOGEA

STEP NOGENT SUR SEINE

COFFRET CL2



24 rue du Professeur Louis Néel
21600 LONGVIC

Tél : 03 80 67 03 13
Fax : 03 80 67 03 14

Affaire n°: 00624
Schéma n°: SC001

Déssiné par :
VB

Imprimé le :
27/06/2007

Logiciel :
3 R3 Service Pack 2H

Vérifié par :
WD

Date :

Version logiciel :
3.30

Approuvé par :
WD

Date :

IND.

MODIFIE

DATE

MODIFICATIONS



24 rue du Professeur Louis Néel
21600 LONGVIC
Tél : 03 80 67 03 13
Fax : 03 80 67 03 14

SOGEA
STEP NOGENT SUR SEINE

RESERVE

COFFRET CL2

Affaire - Schéma
00624 - SC001

Imprimé le : **003**

ARMOIRE

01	MARQUE	SAREL	
02	TYPE	THALASSA	
03	DIMENSIONS	H747xL536xP300	
04	COULEUR	RAL 7032	
05	IP	66	
06	CLES / SERRURE	ROSACE PLATE INSERT DOUBLE BARRE 5 mm	
07	ANNEAUX DE LEVAGE	<input checked="" type="checkbox"/> SANS	
08		<input type="checkbox"/> AVEC	
09	SOCLE(S)	<input checked="" type="checkbox"/> SANS	
10		<input type="checkbox"/> AVEC	HAUTEUR :
11	CHASSIS	<input checked="" type="checkbox"/> PLATINE	
12		<input type="checkbox"/> RAIL	
13	PLASTRON	<input checked="" type="checkbox"/> SANS	
14		<input type="checkbox"/> AVEC	
15	PORTE(S)	<input type="checkbox"/> SANS	
16		<input checked="" type="checkbox"/> AVEC	<input checked="" type="checkbox"/> PLEINE
17			<input type="checkbox"/> VITREE
18	PLAQUE PASSE CABLE(S)	<input checked="" type="checkbox"/> SANS	
19		<input type="checkbox"/> AVEC	
20	PRESSE-ETOUPE(S)	<input type="checkbox"/> SANS	
21		<input checked="" type="checkbox"/> AVEC	<input checked="" type="checkbox"/> PLASTIQUE
22			<input type="checkbox"/> LAITON
23	PORTE SCHEMA(S)	<input checked="" type="checkbox"/> A4	
24		<input type="checkbox"/> A3	
25	GOULOTTE	COULEUR	GRISE
26		MARQUE	PLANET & WATTOHM
27	ETIQUETTE	DIMENSIONS	SUIVANT LE MATERIEL
28		COULEUR	FOND BLANC / TEXTE NOIR
29		TYPE	GRAVEE
30	REPERAGE ELEMENTS	<input type="checkbox"/> SANS	
31		<input type="checkbox"/> AVEC	<input type="checkbox"/> SUR GOULOTTE
32		<input type="checkbox"/>	<input type="checkbox"/> SUR MATERIEL

BORNIER

33	<input type="checkbox"/>	SANS	
34	<input checked="" type="checkbox"/>	AVEC	<input type="checkbox"/> HAUT
35			<input checked="" type="checkbox"/> BAS
36			<input type="checkbox"/> LATERAL GAUCHE
37			<input type="checkbox"/> LATERAL DROIT
38			<input checked="" type="checkbox"/> INCLINE
39	MARQUE :		ENTRELEC
40	TYPE :		<input checked="" type="checkbox"/> A VIS
41			<input type="checkbox"/> A RESSORT

TERRE

42	MISE A LA TERRE :	<input type="checkbox"/>	BORNES DE TERRE
43		<input checked="" type="checkbox"/>	BARRE DE TERRE

CABLES

44	ALIMENTATION	<input type="checkbox"/>	PAR LE HAUT
45		<input checked="" type="checkbox"/>	PAR LE BAS
46	DEPARTS	<input type="checkbox"/>	PAR LE HAUT
47		<input checked="" type="checkbox"/>	PAR LE BAS



24 rue du Professeur Louis Néel
21600 LONGVIC
Tél : 03 80 67 03 13
Fax : 03 80 67 03 14

SOGEA
STEP NOGENT SUR SEINE

STANDARD D'EXECUTION

COFFRET CL2

Affaire - Schéma
00624 - SC001

Imprimé le :
27/06/2007

004
003 < Folio > 005

Indice révision

COULEUR FILERIE

48	CIRCUIT	COULEUR	NATURE
49	PUISSANCE (AC) PHASE NEUTRE	NOIR Manchonné Noir,Marron,Rouge	H07VK
50		BLEU Manchonné Bleu	H07VK
51	PUISSANCE (DC) :+ :-	NOIR/BLANC	H07VK
52		BLEU/BLANC	H07VK
53	CONDUCTEUR DE PROTECTION	VERT/JAUNE	H07VK
54	TELECOMMANDE (AC)	380V ROSE	H07VK
55		220V BLEU FONCE	H07VK
56		110V MARRON	H07VK
57		48V BLEU CLAIR	H07VK
58		24V ROUGE	H07VK
59		0V BLANC	H07VK
60		TELECOMMANDE (DC)	48V NOIR
61	24V VIOLET		H07VK
62	12V VERT		H07VK
63	5V JAUNE		H07VK
64	0V GRIS		H07VK
65	TENSION EXTERIEURE	ORANGE	H07VK

FILERIE

66	REPERE FIL	MARQUE	LEGRAND
67		TYPE	CAB3
68	EMBOUTS CABLAGE	<input checked="" type="checkbox"/> SIMPLE	
69		<input type="checkbox"/> DOUBLE	

FILERIE DEPART MOTEUR

PUISSANCE DEPARTS MOTEUR	MINIMUM 2,5mm ²
--------------------------	----------------------------

FILERIE ENTREES/SORTIES AUTOMATES

ENTREES AUTOMATE	0,5 mm ²
SORTIES AUTOMATE STATIQUES	0,5 mm ²
SORTIES AUTOMATE	TABLEAU FILERIE GENERALE

FILERIE GENERALE

COURANT	SECTION fil conducteur
De 0 à 6A exclus	1 mm ²
De 6 à 9A exclus	1,5 mm ²
De 9 à 12A exclus	2,5 mm ²
De 12 à 20A exclus	4 mm ²
De 20 à 32A exclus	6 mm ²
De 32 à 40A exclus	10 mm ²
De 40 à 63A exclus	16 mm ²
De 63 à 80A exclus	25 mm ²
De 80 à 100A exclus	35 mm ²
De 100 à 125A exclus	50 mm ²
De 125 à 160A exclus	70 mm ²
De 160 à 200A exclus	95 mm ²



24 rue du Professeur Louis Néel
21600 LONGVIC
Tél : 03 80 67 03 13
Fax : 03 80 67 03 14

SOGEA
STEP NOGENT SUR SEINE

STANDARD D'EXECUTION

COFFRET CL2

Affaire - Schéma
00624 - SC001

Imprimé le : **005**
27/06/2007 004 < Folio > 006

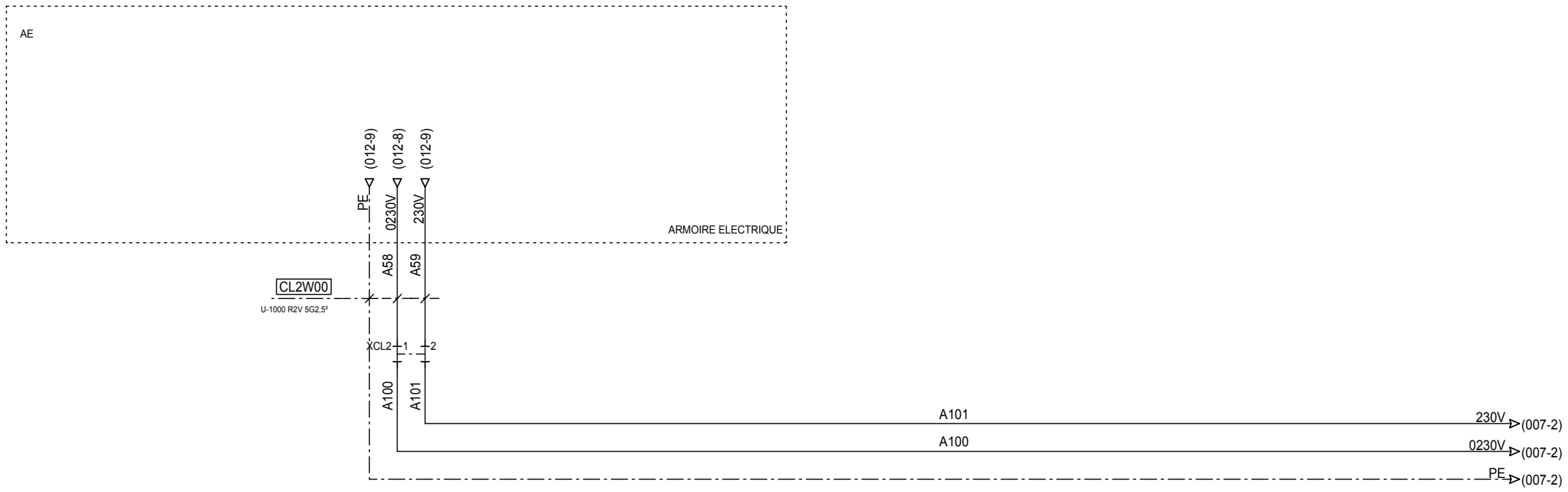

24 rue du Professeur Louis Néel
 21600 LONGVIC
 Tél : 03 80 67 03 13
 Fax : 03 80 67 03 14

SOGEA
 STEP NOGENT SUR SEINE

ALIMENTATION COFFRET
COFFRET CL2

Affaire - Schéma	
00624 - SC001	
Imprimé le :	006
Indice révision	27/06/2007 005 < Folio > 007

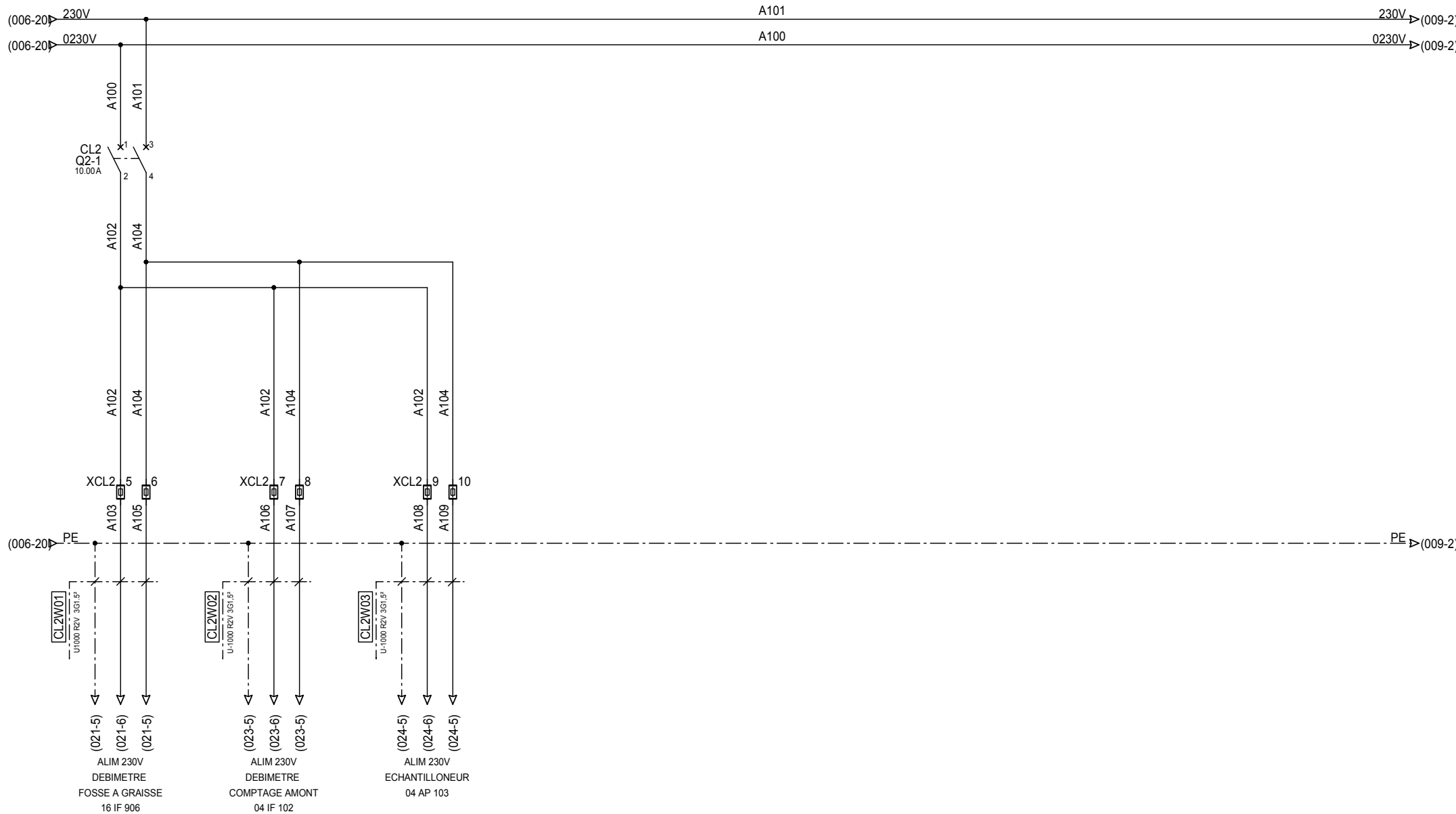

24 rue du Professeur Louis Néel
21600 LONGVIC
Tél : 03 80 67 03 13
Fax : 03 80 67 03 14

SOGEA
STEP NOGENT SUR SEINE

ALIMENTATION 230 VAC INSTRUMENTATION

COFFRET CL2

Affaire - Schéma
00624 - SC001

Indice révision

Imprimé le :
27/06/2007

007
006 < Folio > 008



24 rue du Professeur Louis Néel
21600 LONGVIC
Tél : 03 80 67 03 13
Fax : 03 80 67 03 14

SOGEA
STEP NOGENT SUR SEINE

RESERVE

COFFRET CL2

Affaire - Schéma
00624 - SC001

Imprimé le : **008**

Indice révision

27/06/2007

007 < Folio > 009



24 rue du Professeur Louis Néel
 21600 LONGVIC
 Tél : 03 80 67 03 13
 Fax : 03 80 67 03 14

SOGEA
 STEP NOGENT SUR SEINE

ALIMENTATION 24 VDC

COFFRET CL2

Affaire - Schéma
 00624 - SC001

Imprimé le : 27/06/2007
 008 < Folio > 010

009

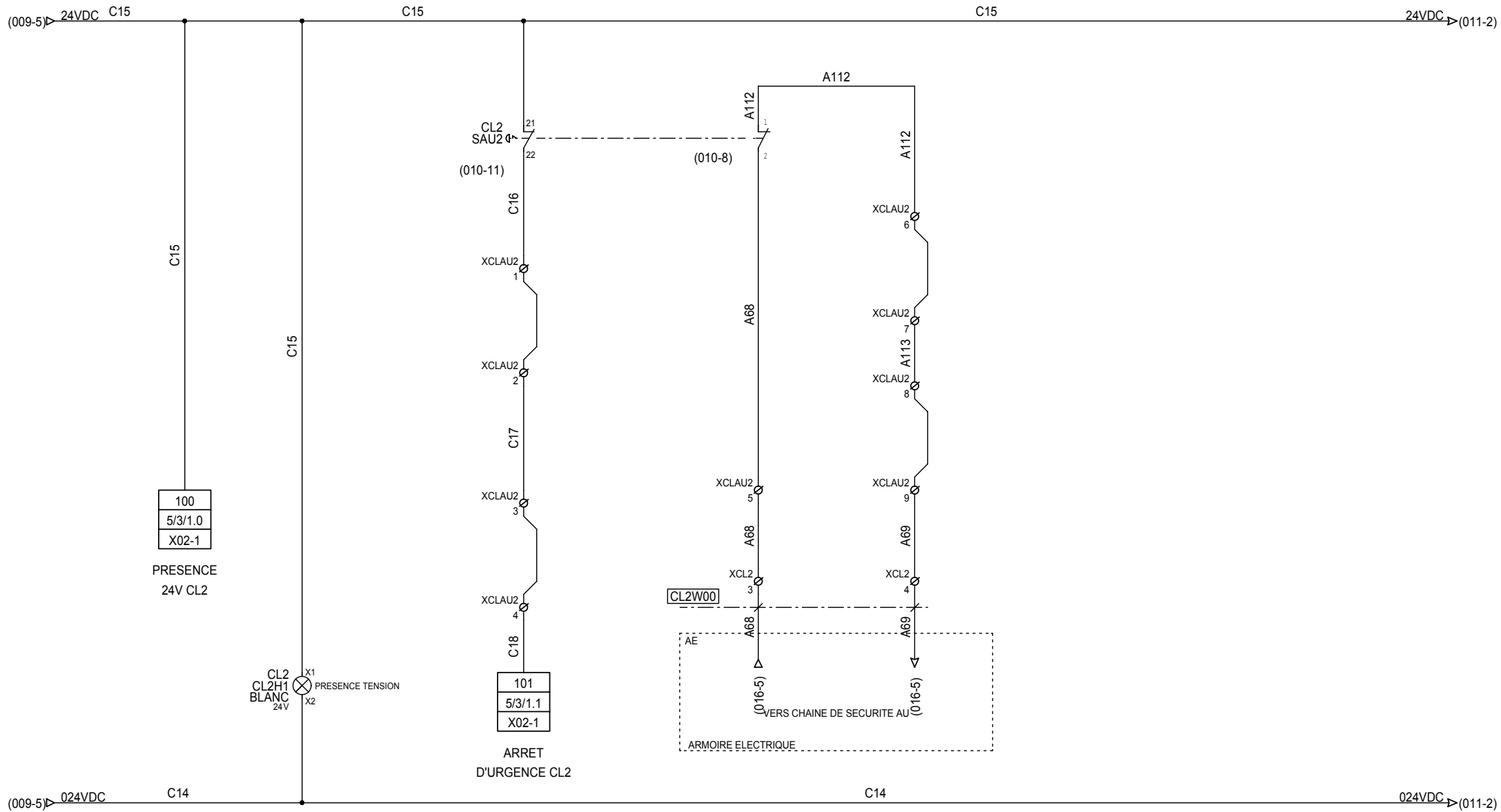

24 rue du Professeur Louis Néel
 21600 LONGVIC
 Tél : 03 80 67 03 13
 Fax : 03 80 67 03 14

SOGEA
 STEP NOGENT SUR SEINE

ARRET D'URGENCE CL2

COFFRET CL2

Affaire - Schéma
 00624 - SC001

Imprimé le :
 27/06/2007

010
 009 < Folio > 011

Indice révision

(009-20) PE → (013-20) PE

CL1 (011-12) CAN → COFFRET CL1

CAN-2

CL3 (011-2) CAN → COFFRET CL3

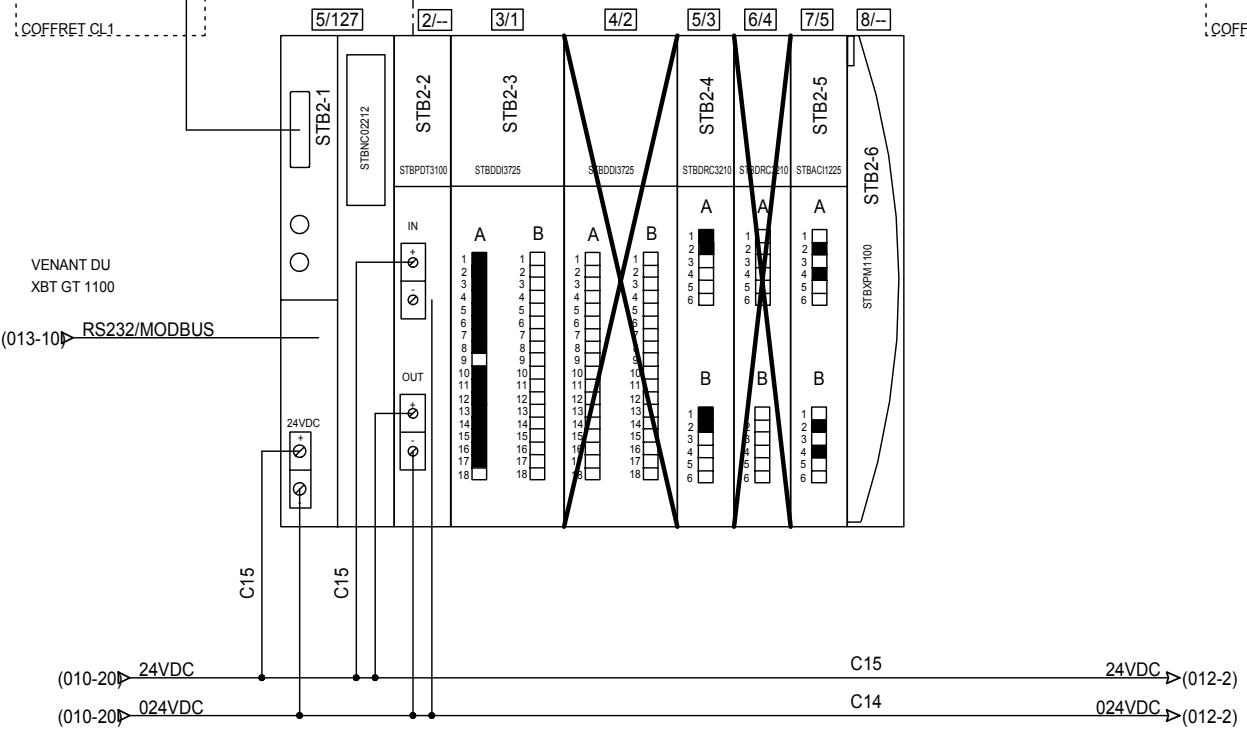

24 rue du Professeur Louis Néel
21600 LONGVIC
Tél : 03 80 67 03 13
Fax : 03 80 67 03 14

SOGEA
STEP NOGENT SUR SEINE

CONFIGURATION STB

COFFRET CL2

Affaire - Schéma
00624 - SC001

Imprimé le : 011
27/06/2007 010 < Folio > 012

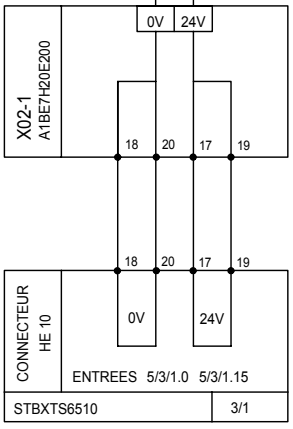
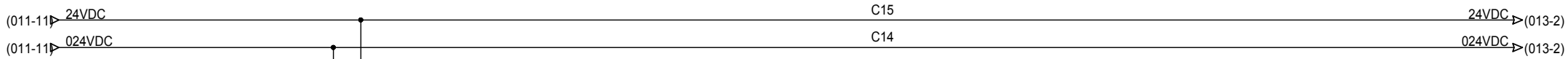

24 rue du Professeur Louis Néel
21600 LONGVIC
Tél : 03 80 67 03 13
Fax : 03 80 67 03 14

SOGEA
STEP NOGENT SUR SEINE

ALIM. INTERFACE ENTREES TOR
COFFRET CL2

Affaire - Schéma 00624 - SC001	
Imprimé le :	012
Indice révision	27/06/2007 011 < Folio > 013

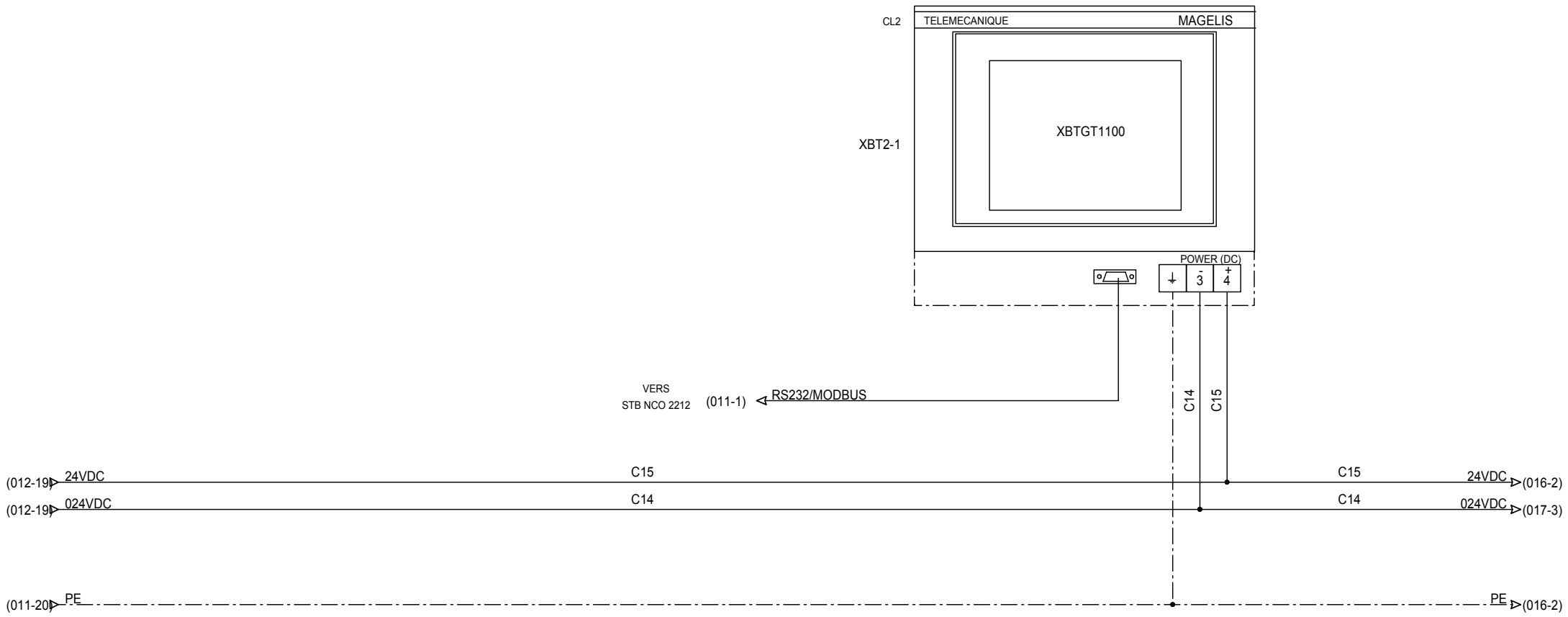

24 rue du Professeur Louis Néel
 21600 LONGVIC
 Tél : 03 80 67 03 13
 Fax : 03 80 67 03 14

SOGEA
 STEP NOGENT SUR SEINE

TERMINAL XBT
COFFRET CL2

Affaire - Schéma 00624 - SC001	
Imprimé le : 27/06/2007	013 012 < Folio > 014
Indice révision	

PRETRAITEMENTS



24 rue du Professeur Louis Néel
21600 LONGVIC
Tél : 03 80 67 03 13
Fax : 03 80 67 03 14

SOGEA
STEP NOGENT SUR SEINE

- PRETRAITEMENTS -

COFFRET CL2

Affaire - Schéma
00624 - SC001

Imprimé le : **014**

Indice révision

27/06/2007

013 < Folio > 015

DEGRILLAGE FIN



24 rue du Professeur Louis Néel
21600 LONGVIC
Tél : 03 80 67 03 13
Fax : 03 80 67 03 14

SOGEA
STEP NOGENT SUR SEINE

--- DEGRILLAGE FIN ---

COFFRET CL2

Affaire - Schéma
00624 - SC001

Indice révision

Imprimé le :
27/06/2007

015
014 < Folio > 016

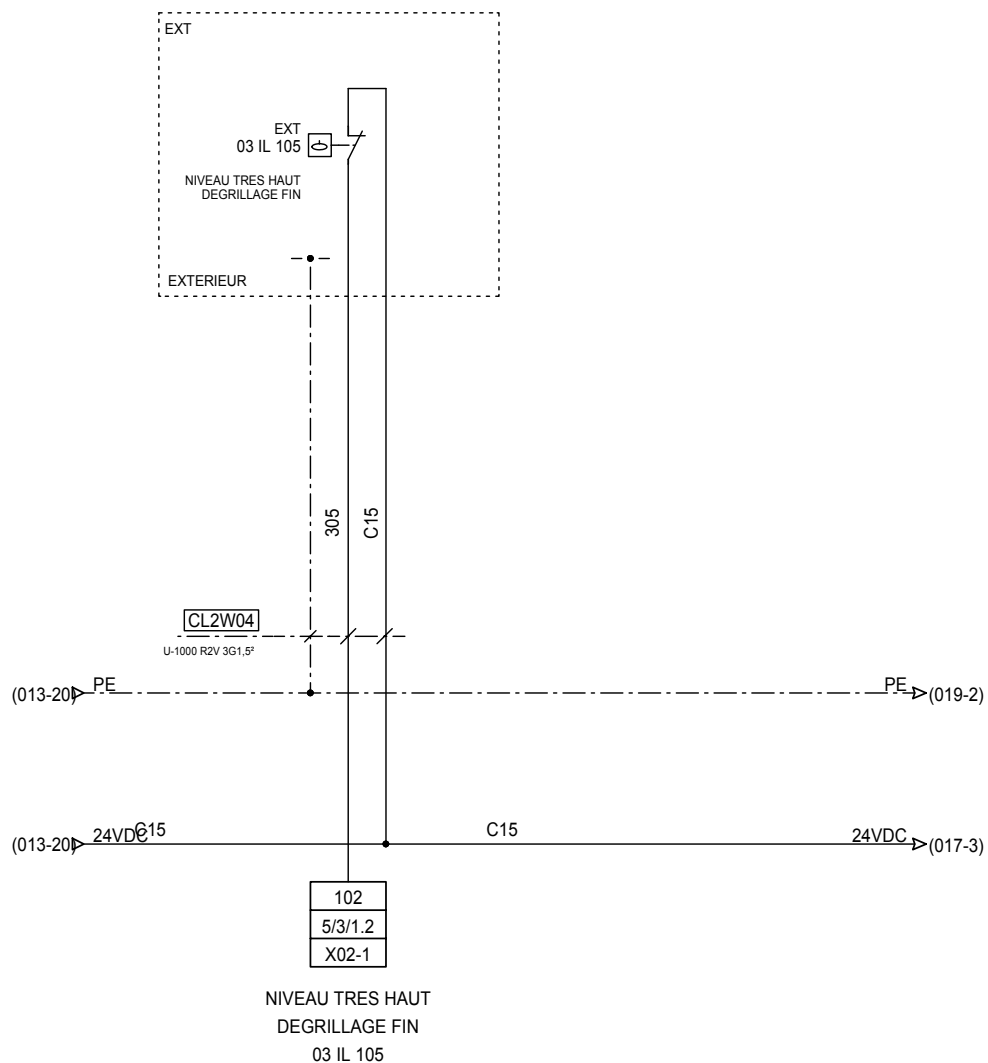

24 rue du Professeur Louis Néel
 21600 LONGVIC
 Tél : 03 80 67 03 13
 Fax : 03 80 67 03 14

SOGEA
 STEP NOGENT SUR SEINE

ENTREE MESURE NIVEAU

COFFRET CL2

Affaire - Schéma 00624 - SC001	
Imprimé le :	016
Indice révision	27/06/2007 015 < Folio > 017

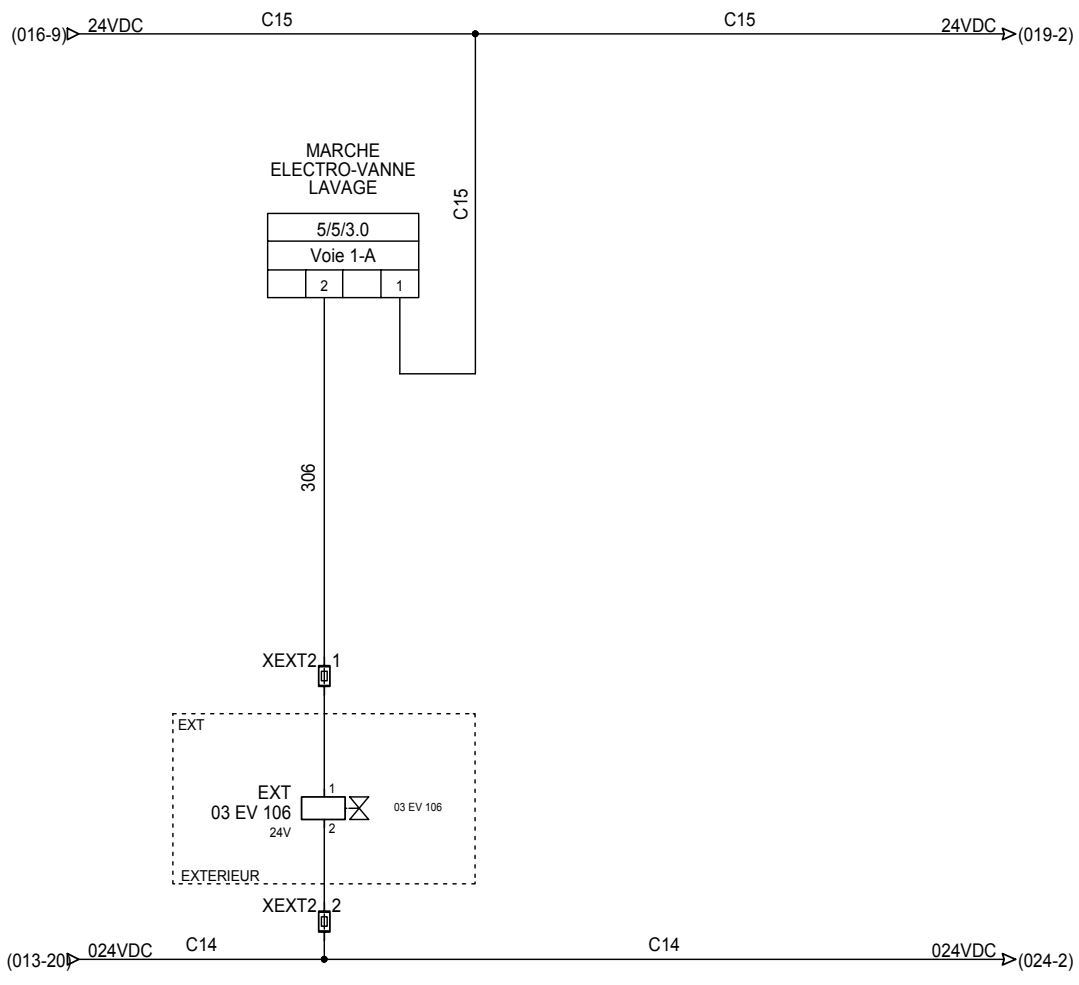

24 rue du Professeur Louis Néel
 21600 LONGVIC
 Tél : 03 80 67 03 13
 Fax : 03 80 67 03 14

SOGEA
 STEP NOGENT SUR SEINE

ELECTRO-VANNE LAVAGE
COFFRET CL2

Affaire - Schéma	
00624 - SC001	
Imprimé le :	017
Indice révision	27/06/2007 016 < Folio > 018

FOSSE A GRAISSES



24 rue du Professeur Louis Néel
21600 LONGVIC
Tél : 03 80 67 03 13
Fax : 03 80 67 03 14

SOGEA
STEP NOGENT SUR SEINE

--- FOSSE A GRAISSES ---

COFFRET CL2

Affaire - Schéma
00624 - SC001

Imprimé le :	27/06/2007	017 < Folio > 019
Indice révision		

018

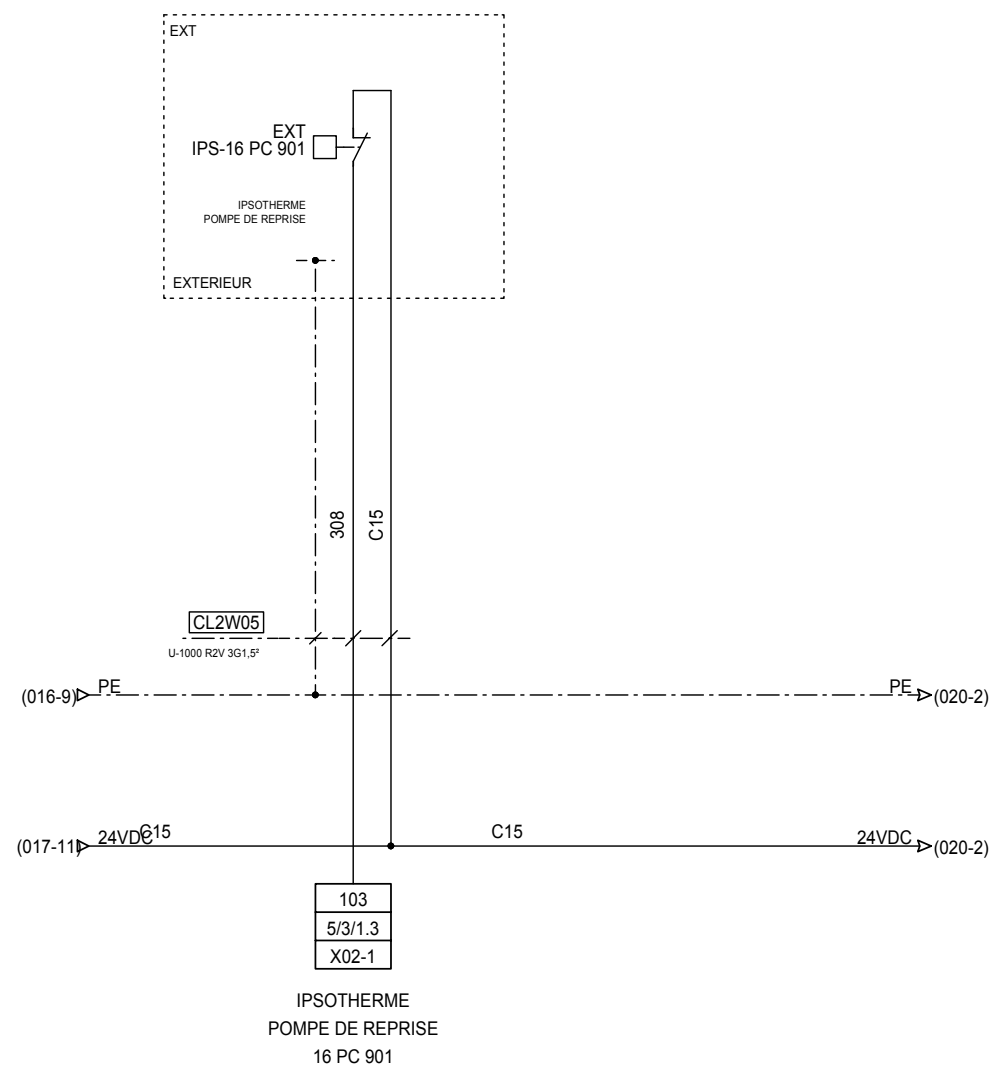

24 rue du Professeur Louis Néel
 21600 LONGVIC
 Tél : 03 80 67 03 13
 Fax : 03 80 67 03 14

SOGEA
 STEP NOGENT SUR SEINE

IPSOTHERME POMPE DE REPRISE
COFFRET CL2

	Affaire - Schéma 00624 - SC001	
Indice révision	27/06/2007	018 < Folio > 020

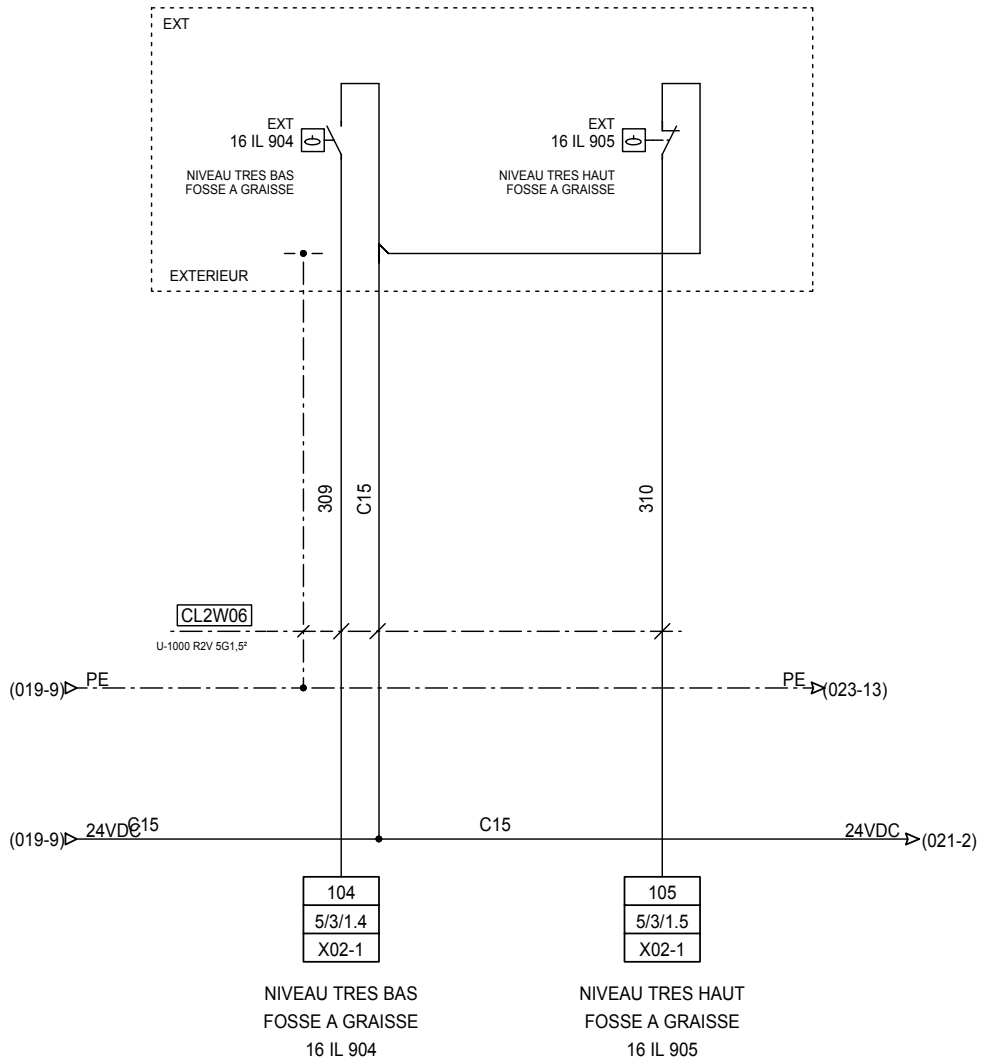

24 rue du Professeur Louis Néel
21600 LONGVIC
Tél : 03 80 67 03 13
Fax : 03 80 67 03 14

SOGEA
STEP NOGENT SUR SEINE

ENTREES MESURES NIVEAUX
COFFRET CL2

Affaire - Schéma 00624 - SC001	
Imprimé le :	020
Indice révision	27/06/2007 019 < Folio > 021

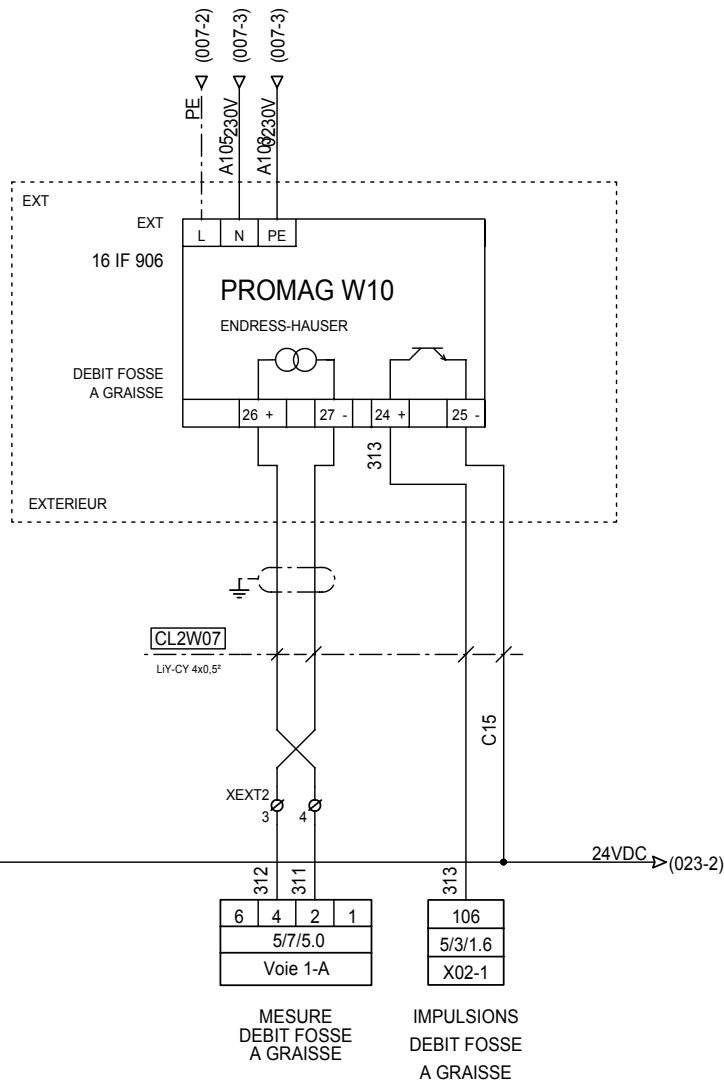

24 rue du Professeur Louis Néel
21600 LONGVIC
Tél : 03 80 67 03 13
Fax : 03 80 67 03 14

SOGEA
STEP NOGENT SUR SEINE

ENTREE MESURE DEBIT

COFFRET CL2

Affaire - Schéma
00624 - SC001

Imprimé le : **021**
27/06/2007 020 < Folio > 022

COMPTAGE AMONT



24 rue du Professeur Louis Néel
21600 LONGVIC
Tél : 03 80 67 03 13
Fax : 03 80 67 03 14

SOGEA
STEP NOGENT SUR SEINE

--- COMPTAGE AMONT ---

COFFRET CL2

Affaire - Schéma
00624 - SC001

Imprimé le : 27/06/2007 021 < Folio > 023
022

Indice révision

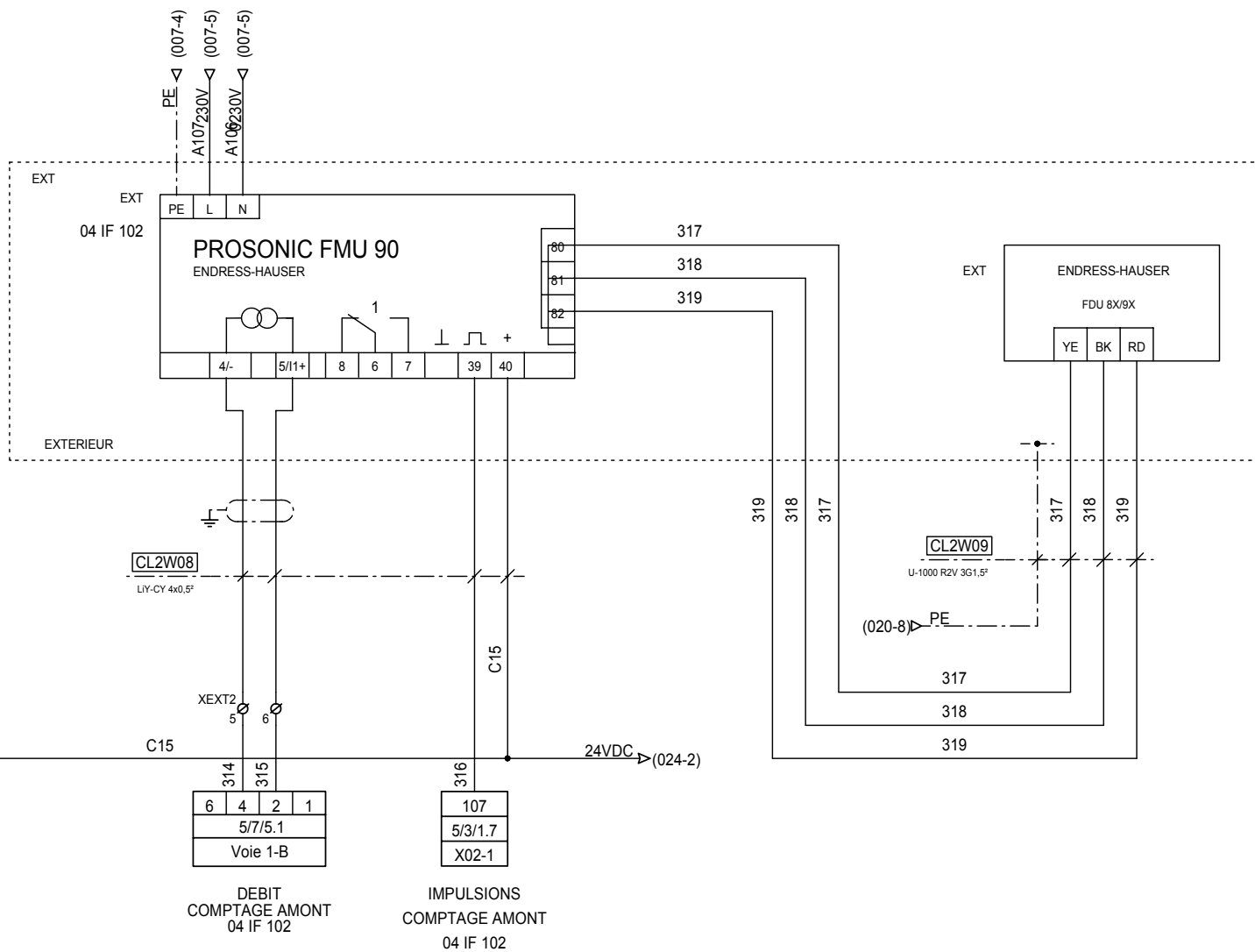

24 rue du Professeur Louis Néel
21600 LONGVIC
Tél : 03 80 67 03 13
Fax : 03 80 67 03 14

SOGEA
STEP NOGENT SUR SEINE

ENTREE MESURE DEBIT

COFFRET CL2

Affaire - Schéma
00624 - SC001

Imprimé le :
27/06/2007

023
022 < Folio > 024

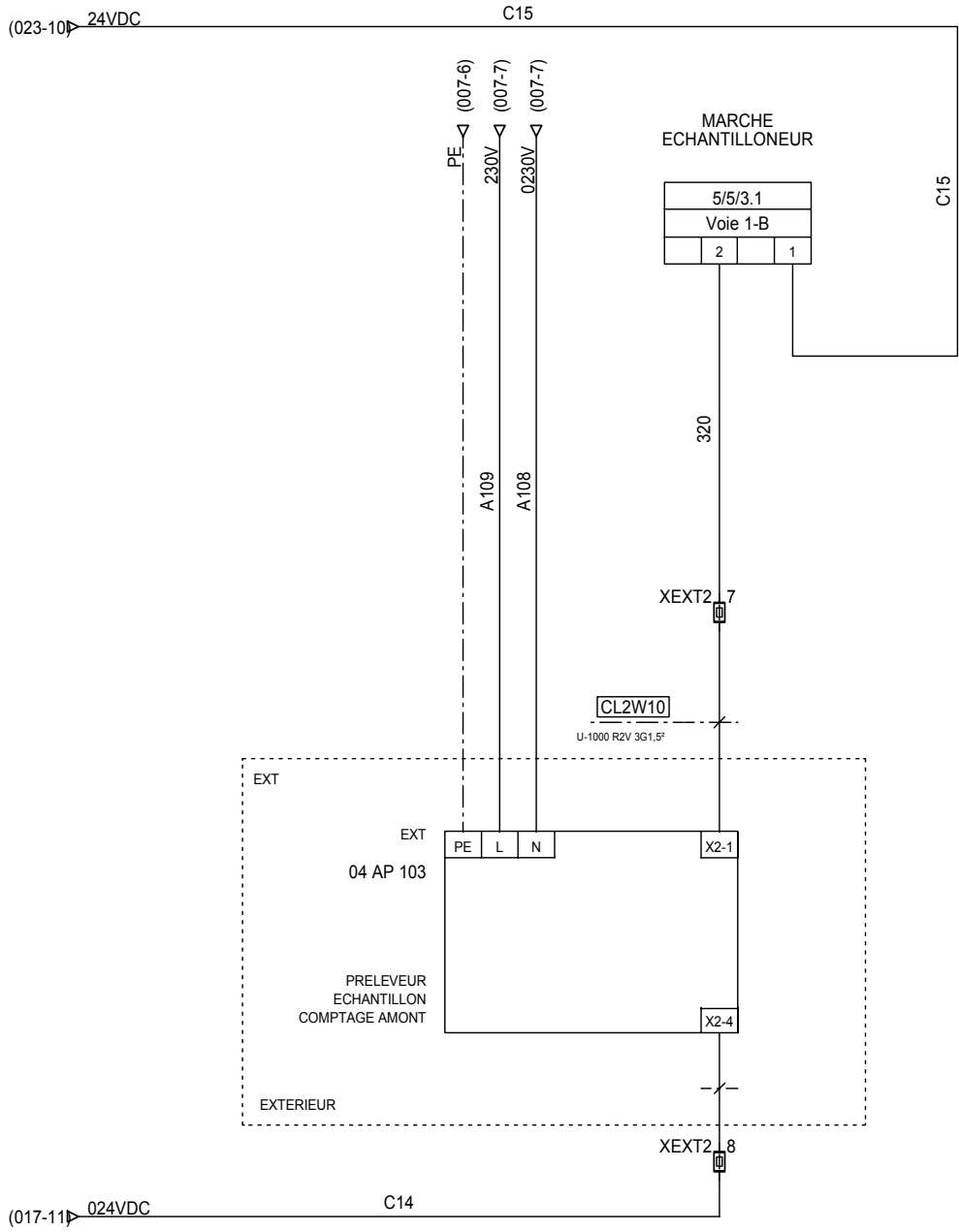

24 rue du Professeur Louis Néel
 21600 LONGVIC
 Tél : 03 80 67 03 13
 Fax : 03 80 67 03 14

SOGEA
 STEP NOGENT SUR SEINE

ECHANTILLONEUR

COFFRET CL2

Affaire - Schéma
 00624 - SC001

Imprimé le : **024**
 27/06/2007 023 < Folio > 025

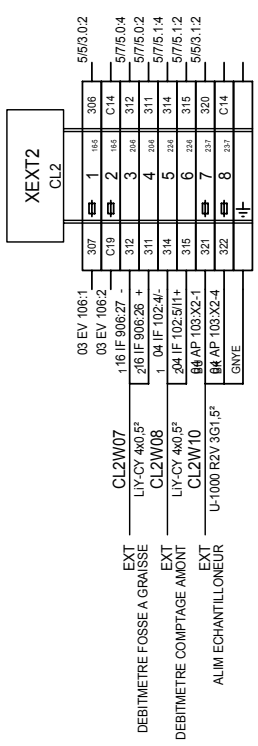
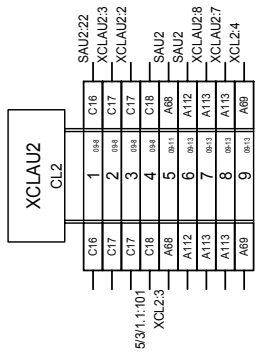
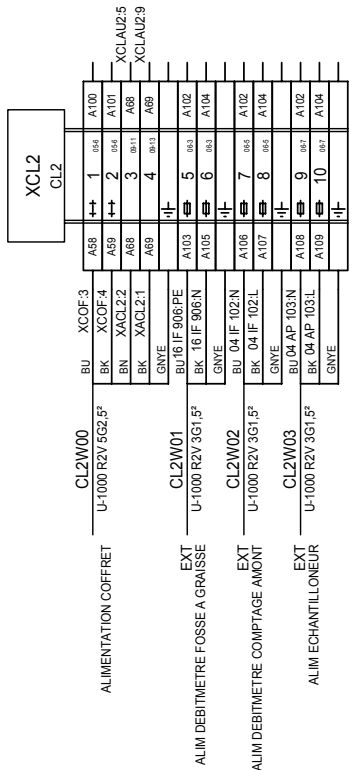

24 rue du Professeur Louis Néel
21600 LONGVIC
Tél : 03 80 67 03 13
Fax : 03 80 67 03 14

SOGEA
STEP NOGENT SUR SEINE

Bornier : XCL2 - XCLAU2 - XEXT2

COFFRET CL2

Affaire - Schéma
00624 - SC001

Imprimé le : **025**
27/06/2007 024 < Folio > 026

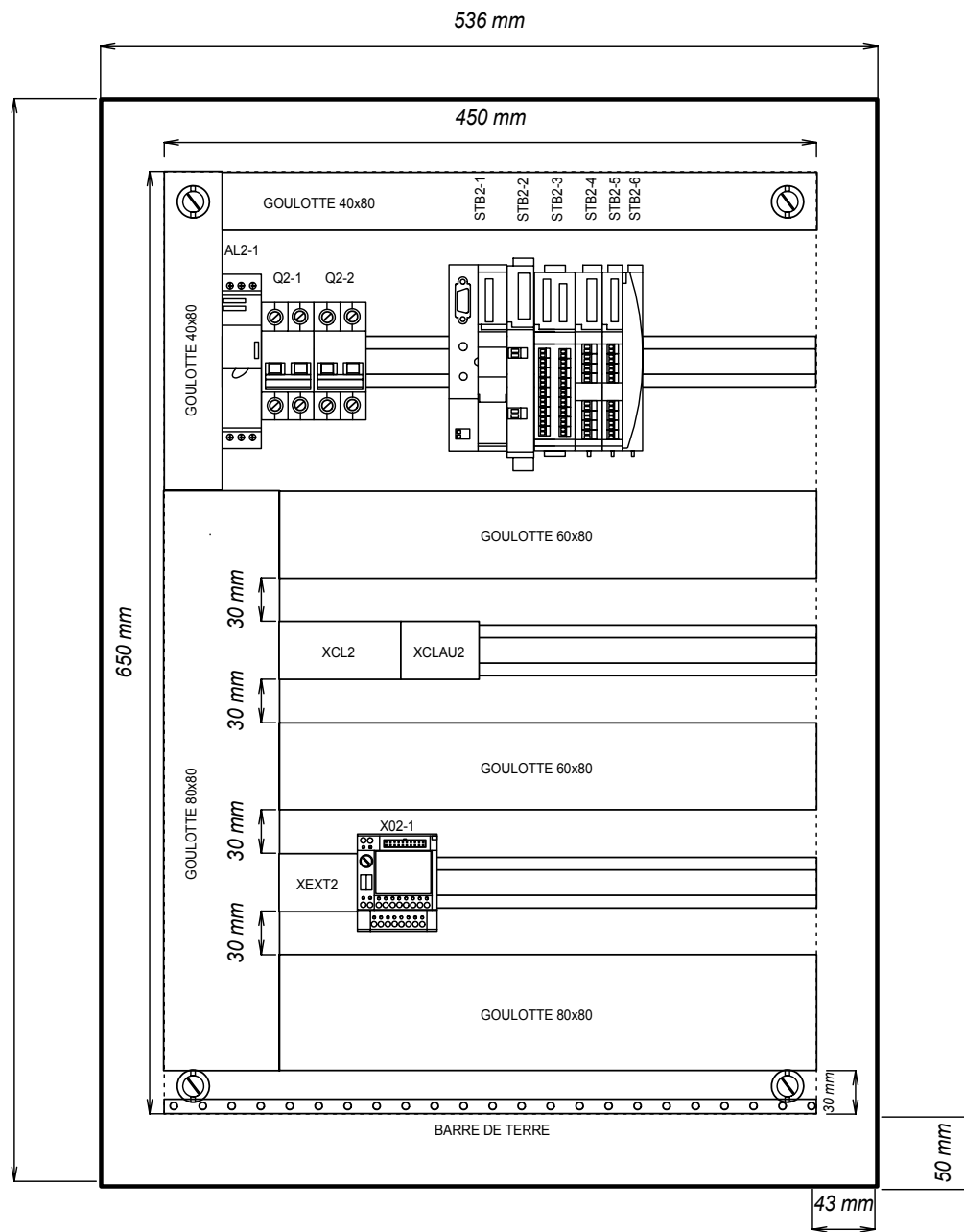

ARMOIRE AVEC PATTES DE
FIXATIONS MURALES VERTICALES
PLATINE 650x450 mm



24 rue du Professeur Louis Néel
21600 LONGVIC
Tél : 03 80 67 03 13
Fax : 03 80 67 03 14

SOGEA
STEP NOGENT SUR SEINE

IMPLANTATION INTERIEURE

COFFRET CL2

Affaire - Schéma
00624 - SC001

Imprimé le :
27/06/2007

026
025 < Folio > 027

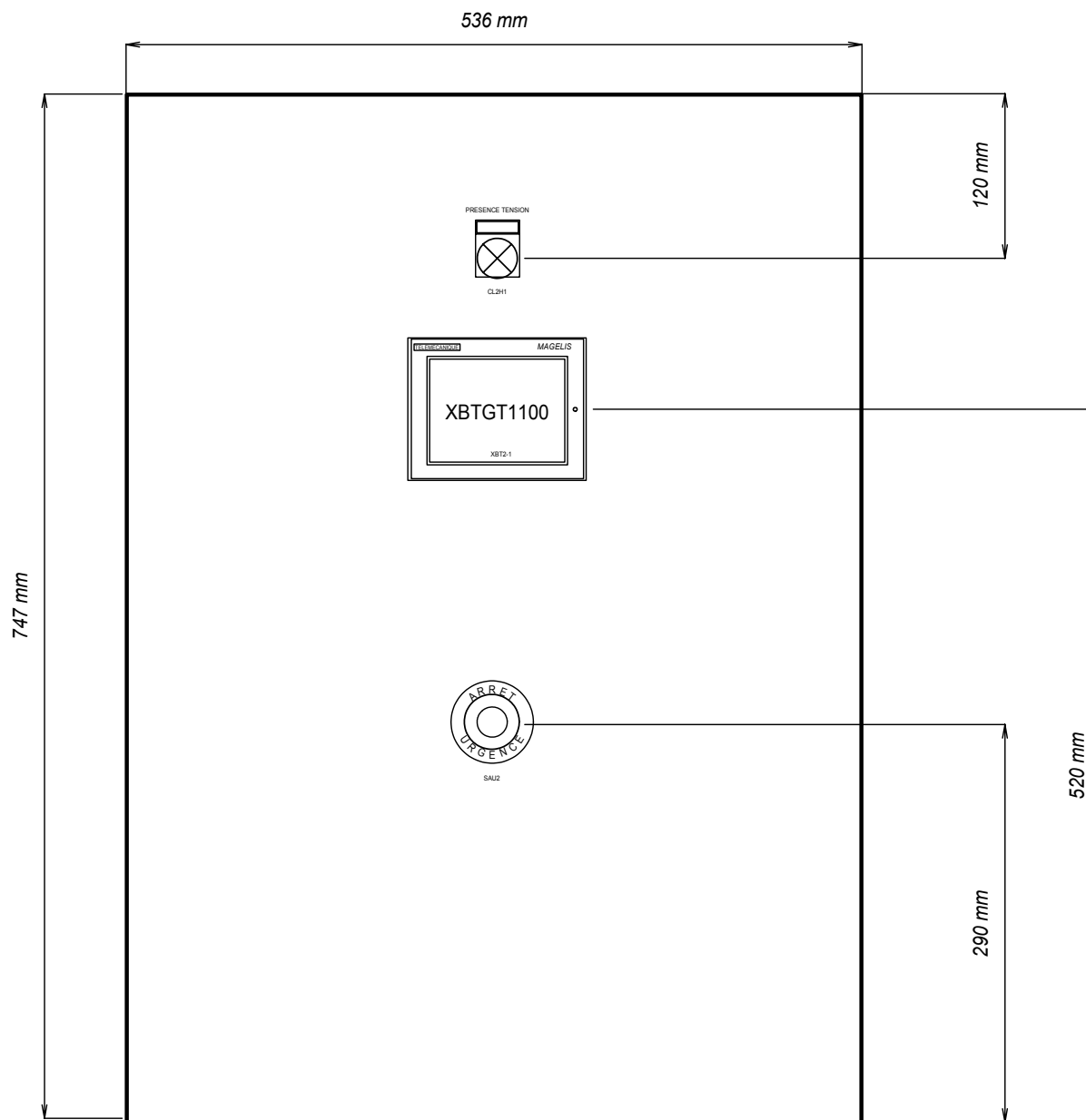

24 rue du Professeur Louis Néel
 21600 LONGVIC
 Tél : 03 80 67 03 13
 Fax : 03 80 67 03 14

SOGEA
 STEP NOGENT SUR SEINE

IMPLANTATION EXTERIEURE

COFFRET CL2

	Affaire - Schéma 00624 - SC001	
Indice révision	27/06/2007	026 < Folio > 027

027

SOGEA

STEP NOGENT SUR SEINE

NOMENCLATURE CL2



24 rue du Professeur Louis Néel
21600 LONGVIC

Tél : 03 80 67 03 13
Fax : 03 80 67 03 14

Affaire n°: 00624
Schéma n°: SC001

Déssiné par :
VB

Imprimé le :
27/06/2007

Logiciel :
3 R3 Service Pack 2H

Vérifié par :
WD

Date :

Version logiciel :
3.30

Approuvé par :
WD

Date :

IND.

MODIFIE

DATE

MODIFICATIONS

SOGEA

STEP NOGENT SUR SEINE

CARNET DE CABLES CL2



24 rue du Professeur Louis Néel
21600 LONGVIC

Tél : 03 80 67 03 13
Fax : 03 80 67 03 14

Affaire n°: 00624
Schéma n°: SC001

Déssiné par :
VB

Imprimé le :
27/06/2007

Logiciel :
3 R3 Service Pack 2H

Vérifié par :
WD

Date :

Version logiciel :
3.30

Approuvé par :
WD

Date :

IND.

MODIFIE

DATE

MODIFICATIONS

SOGEA

STEP NOGENT SUR SEINE

LISTE E/S CL2



24 rue du Professeur Louis Néel
21600 LONGVIC

Tél : 03 80 67 03 13
Fax : 03 80 67 03 14

Affaire n°: 00624
Schéma n°: SC001

Déssiné par :
VB

Imprimé le :
27/06/2007

Logiciel :
3 R3 Service Pack 2H

Vérifié par :
WD

Date :

Version logiciel :
3.30

Approuvé par :
WD

Date :

IND.

MODIFIE

DATE

MODIFICATIONS

